

iFan Porta Turbo

Compact Powerful Rechargeable Fan

取扱説明書

アイファンポルタ ターボをお買い上げ頂き誠にありがとうございます。ご使用前に必ずこの説明書をお読みください。この説明書は保証書も兼ねていますので、お読みになった後も大切に保管してください。

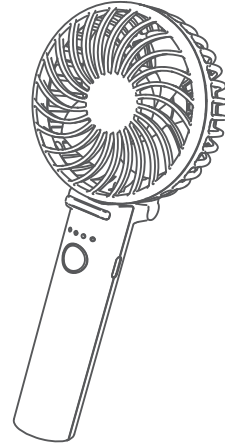

保証書付



本体を落としたり、本体に衝撃を与えないでください。本体に衝撃が加わると、本体の外装に損傷がない場合でも、本体内部のリチウムイオン蓄電池や電子機器にも衝撃が加わりダメージを受けます。本体内部でショートを引き起こし、発火や火災などの原因となります。強い衝撃を与えてしまった場合は使用を中止して、販売店・販売元に相談してください。

※ 製品の仕様は、改良のため予告なく変更することがあります。

保証規定

- 保証期間内に正常な使用において故障した場合には、本保証書に記載された内容及び条件に基づき無料修理いたします。
 - 保証期間内でも次のような場合は有料修理となります。
 - 本保証書の紛失、あるいは提示がないとき。
 - 本保証書への未記入、改ざんが認められるとき。
 - 販売店による、印、購入年月日の記入がないとき。
 - お買い上げ後の運送、落下などによる故障や損傷のとき。
 - 火災、地震、水害等の天変地異による故障や損傷のとき。
 - 改造、不適切な使用方法、使用者の責任に帰すと認められる故障や損傷のとき。
 - 注意事項を遵守しなかった原因による故障や損傷のとき。
 - PSE認証を受けていない製品を本体の電源として使用したとき。
 - 修理依頼はお買い上げの販売店、取扱店へ保証書を添えてご持参ください。
 - 送付による修理依頼の場合は、お客様にて往復送料のご負担をお願いします。
 - 本保証書の再発行は致しません。紛失しないように大切に保管してください。
 - 本保証は日本国内においてのみ有効です。
- ※ 通信販売などでご購入の場合で販売店印の表記がない場合は、ご購入日が明確に証明できるお買い上げ票などを一緒に保管しておき、保証修理依頼の際に、本書に添付してください。

保証書

商品名 : iFan Porta Turbo アイファンポルタ ターボ (IF-PTRB25)

ご購入日 : 年 月 日

お名前 :

ご住所 :

お電話 : Eメール :

販売店名・取扱い店名/印

保証期間
ご購入日より
6ヶ月

TY02V01

輸入販売元

ELAICE

〒150-0021 東京都渋谷区恵比寿西 1-16-6

エス株式会社 Tel:03-6809-0320 www.elaice.jp support@elaice.jp



通常の家庭ごみとして廃棄することはありません。ご不要になった製品を廃棄する場合、自治体の指示に従ってください。廃棄方法が分からない場合は弊社HP(www.elaice.jp/information/recycle/)にてご確認ください。



製品の廃棄について

その他異常な状態が発生した場合は、直ちに使用を中止し、弊社までご連絡ください。



- お手入れをする際は、ハンコやシンナー、アルコールなどの揮発性有機溶剤が含まれているものは使用しないでください。 [変色・変形・故障]
- お手入れをする場合は、必ず電源がOFFになっていることを確認してください。 [故障・破損]
- 風を長時間連続して身体に当たらないでください。 [健康被害]
- 卓上ファンとして使用する場合は、平らで安定した場所で使用してください。 [故障・破損]
- 首にかけたまま強く引っ張ったり振り回したりしないでください。 [ケガ・故障]
- 付属のストラップを装着し首から提げて使用する場合は、カーブにひも状のものや髪の毛、衣服などを近づけないでください。 [ケガ・故障]
- 布状のものをかぶせないでください。 [ケガ・故障・破損]
- 充電が完了したらすみやかに充電用ケーブルを本体から外し、放置をしないでください。 [火災・故障・破損]
- 充電中に、充電用USBケーブルの上に物を置かないでください。 [火災・故障・破損]
- 風片などか付着しないようにしてください。 [発熱・発火]
- USB Type-Cケーブル、Type-Cポート、USBポートにゴミやホコリを入れないでください。 [火災]

取り扱いを誤ると、傷害や家屋・家財などの物的損害に結びつく内容



- 万一、煙が出ていて、変なにおいや音がするなどの異常状態のまま使用せず、電源を切り、充電中の場合は充電用USBケーブルを抜いてください。 [火災・感電]
- お客様自身による修理・改造はしないでください。 [火災・感電]
- 落下したり、強い衝撃や振動を与えないでください。 [故障・破損]
- USB-ACアダプター及びモバイルバッテリーには必ずPSE認証を受けているものを使用してください。市販品には粗悪な製品もありますので注意してください。 [事故]
- 故障や破損した状態で使用しないでください。 [事故]
- カードのすき間に指やピン、針金などの異物を入れないでください。 [事故]
- 万一、異物が内部に入った場合は、電源を切り販売店または弊社にご連絡ください。 [感電・ケガ・動作異常]
- 充電用USBケーブルを抜き差しするときは必ず根本部分を持って抜き差ししてください。またケーブルを無理やり押し込んだり、加工したり、無理に曲げたり、ねじったり、引っ張ったりしないでください。 [ケガ・事故・故障]
- 水につけたり、水を掛けないでください。また、濡れた手で触らないでください。 [感電・故障・破損]
- 子供だけで使用させないでください。 [感電・ケガ・事故]
- 次のような場所での使用や保管はしないでください。 [火災・感電]
 - ストーブなどの暖房機器や火気の近く
 - 直射日光の強い場所、炎天下の車内など高温になる場所
 - 有機溶剤（シンナー、塗料など）、ガスを使用している近く
 - 加湿器や、洗濯機の近く、風呂場、台所などの水場や高温になる場所
 - 乳幼児やペットの手の届くところ

取り扱いを誤ると、死亡や重傷に結びつく可能性のある内容



※ []の中には、前記の注意事項を遵守しない場合に発生する危険性が示されています。

安全上の注意 ※安全にお使いいただくために必ずお読みください。

各部名称

■本体

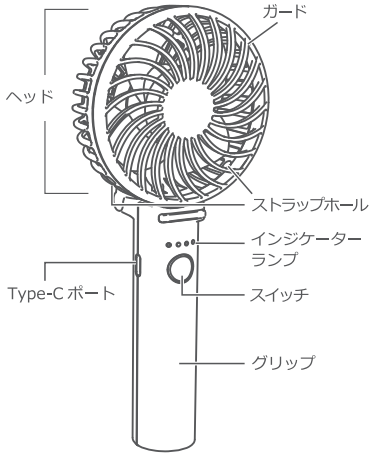

■ネックストラップ

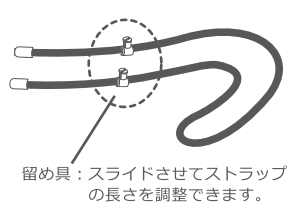

留め具：スライドさせてストラップの長さを調整できます。

■充電用 USB ケーブル

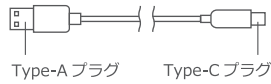

充電方法

1. 充電用 USB ケーブルの Type-A プラグをパソコン等の Type-A ポートや、予めコンセントへ差し込んだ USB-AC アダプターあるいはモバイルバッテリーの USB 出力ポートへ接続します。
※付属の充電用 USB ケーブル以外は絶対に使用しないでください。
2. 充電用 USB ケーブルの Type-C プラグを Type-C ポートに差し込みます。

パソコンなどの USB ポート

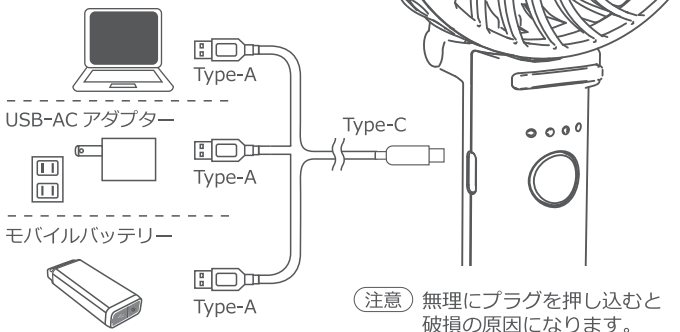

(注意) 無理にプラグを押し込むと破損の原因になります。

3. 充電中はインジゲーターランプが以下の様に点灯し、充電が完了すると全てのランプが点灯します。

【インジゲーターランプ / 充電電池残量の目安】

☀ ● ● ●	25% 未満
○ ☀ ● ●	25 ~ 50% 未満
○ ○ ☀ ●	50 ~ 75% 未満
○ ○ ○ ☀	75 ~ 100% 未満
○ ○ ○ ○	100% 充電完了

▲注意

- ・充電が完了したら充電用 USB ケーブルを外してください。
- ・専用の充電機器は販売しておりません。市販品 (5V1A 出力以上推奨) をお買い求めください
- ・USB-AC アダプター及びモバイルバッテリー (必ず PSE 認証を受けているものを使用してください。市販品には粗悪な製品もありますので注意してください。PSE 認証を受けていない製品を使用した場合、思わぬ事故の原因となり大変危険です。また、保証規定の対象外となりますので注意してください。
- ・充電状態を長く継続したり、充電をしながらファンを使用すると、充放電を繰り返し、バッテリーの寿命が短くなります。

リチウムイオン蓄電池 (バッテリー) について

- ・充放電可能回数は約300回です。繰り返し充電すると満充電時に使用できる時間が少しずつ短くなります。
- ・充電はバッテリーの容量をある程度消費してから行ってください。
- ・バッテリーが常にフル充電に近い状態で充電を繰り返すと、バッテリーの寿命が短くなります。
- ・バッテリーが空の状態でも長期放置すると、バッテリーの寿命を縮めてしまいます。最低でも3ヶ月に1度、50%程度の充電を行ってください。
- ・内蔵バッテリーの交換は出来ません。

■充電電池残量を確認する

電源が OFF の状態でスイッチを短く押すと充電電池残量を確認できます。

【インジゲーターランプ / 充電電池残量の目安】

○ ○ ○ ○	76 ~ 100%
○ ○ ○ ●	51 ~ 75%
○ ○ ● ●	26 ~ 50%
○ ● ● ●	25% 以下

操作方法

初めて使用する場合は、必ずフル充電してください。

■電源 ON・OFF / 風量切替

スイッチを長押しすると、運転を開始します。
運転中にスイッチを短く押しすごとに風量を切り替えることができます。
運転は 弱 → 中 → 強 → ターボ → リズム風※1 の順に切り替わります。
運転中にスイッチを長押しすると、運転を停止します。
インジゲーターランプの点灯位置は以下の通りです。



※1 リズム風：一定の間隔で風量が変わります。

運転中に充電電池残量が少なくなった場合、インジゲーターランプが全て点滅してお知らせします。

使用方法

■卓上ファンとして使用する場合

ヘッドを図のように折り曲げ、お好みの角度に調整して使用してください。

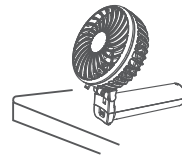

▲注意

- ・必ず平らで安定した場所で使用してください。
- ・ツルツルした表面の上で使用すると滑ってしまう可能性があります。置く場所に注意してください。

■ネックストラップを使用する場合

1. 付属ストラップの留め具突起部をガードのストラップホールに押し込み取り付けます。
2. 反対側も同様に取り付けます。
左右2カ所とも取り付けできたら、しっかりと留まっていることを確認してください。
3. ストラップを首から下げ、ヘッドをお好みの角度に調整してご使用ください。
留め具をスライドさせてストラップの長さを調整し、斜めかけにして使用することもできます。

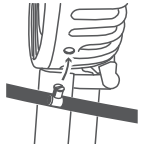

お手入れ方法

お手入れ前に必ず電源が OFF になっていることを確認してください。
充電中や使用中にお手入れはしないでください。また、ガードを外した状態で電源を入れないでください。ケガや故障、破損の原因となります。

■お手入れの手順

1. 水で薄めた中性洗剤やせっけん水を布にふくませて硬く絞り、表面の汚れを拭き取ってください。
2. 羽根を掃除する際は下記の手順に従って、ガードを外してから柔らかい布で羽根の汚れを拭き取ってください。
3. ガードに付着したほこりは掃除機やエアダスターなどで取り除いてください。
※ ベンジンやシンナー、アルコールなどの揮発性有機溶剤が含まれているものは使用しないでください。変色や変形、故障の原因となります。

■ガードの外し方 / 取り付け方

ヘッドを両手で持ち、ガード部分を反時計回りに回して取り外してください。

取り付ける際はガードをヘッドに合わせ、時計回りにカチッとストッパーが効くまで回します。

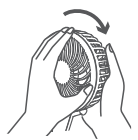
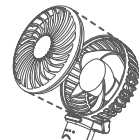
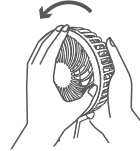

仕様

型番	: IF-PTRB25
入力	: DC 5V 1000mA (USB 充電式)
充電電池	: リチウムイオン蓄電池 3.7V 2000mAh 7.4Wh
充電時間	: 約 3 時間 ※1
風量切替	: 4 段階 + リズム風
連続使用時間	: 約 1.5 ~ 11 時間 ※2
外形寸法	: 約 84 × 40 × 195 mm
本体重量	: 約 150 g
材質	: ABS (本体) / PC (羽根)
付属品	: 充電用 USB ケーブル、ネックストラップ
製造国	: 中国

※1 充電時間は接続機器の電源供給能力が低い場合に極端に長くなる可能性があります。

※2 使用時間は使用する風量の強さにより異なります。

※ 製品の仕様は、改良のため予告なく変更することがあります。