

## 保証規定

- 保証期間内に取扱説明書に記載された通りの使用方法で故障した場合には、本保証書に記載された内容及び条件に基づき無料修理いたします。但し、消耗品は除きます。
- 本体を落として破損した場合は保証規定の対象外となります。
- 保証期間内でも次のような場合は有料修理となります。
  - 本保証書の紛失、あるいは提示がないとき。
  - 本保証書の所定事項への未記入、改ざんが認められるとき。
  - 販売店による、販売店の表示、印、購入年月日の記入がないとき。
  - お買い上げ後の運送、移動、落下などによる故障や損傷のとき。
  - 火災、地震、水害、公害、その他の天変地異による故障や損傷のとき。
  - 改造、使用方法、使用者の責任に帰すと認められる故障や損傷のとき。
  - 注意事項を遵守しなかった原因による故障や損傷のとき。
  - PSE認証を受けていない製品を本体の電源として使用したとき。
- 修理依頼の場合は、お買い上げの販売店、取扱店へ保証書を添えてご持参ください。
- 送付による修理依頼の場合、お客様にて往復送料のご負担となります。
- 本保証書の再発行は致しません。紛失しないように大切に保管してください。
- 本保証は日本国内においてのみ有効です。  
※通信販売などでのご購入で販売店印がない場合は、お買上票などご購入日が明確に判るものを一緒に保管し、修理のご依頼の際に保証書に添付してください。

## 保証書

商品名 : iFan FreezeⅢ アイファン フリーズⅢ (IF-FZ25)

ご購入日 : 年 月 日

お名前 :

ご住所 :

お電話 : Eメール :

販売店名・取扱店名/印

保証期間  
ご購入日より  
6ヶ月

輸入販売元

ELAIICE

エレス株式会社 〒150-0021 東京都渋谷区恵比寿西1-16-6  
www.elaice.jp Tel:03-6809-0320 Mail:support@elaice.jp

# アイファン フリーズ iFan FreezeⅢ

Powerful Handy Fan with Cooling Plate

## 取扱説明書

アイファン フリーズⅢをお買い上げ頂き誠にありがとうございます。ご使用前に必ずこの説明書をお読みください。この説明書は保証書も兼ねていますので、お読みになった後も大切に保管してください。  
※仕様及びデザインは、改良のため予告なく変更される場合があります。

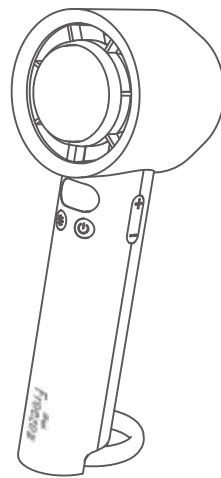

保証書付



本体を落とさないでください。本体を落とし、破損した場合は絶対に使用しないでください。製品にヒビが入ったり、割れたりしてケガをするおそれがあり大変危険です。また、落として破損した場合は保証規定の対象外となります。

## ⚠️ 安全上の注意 ※安全にお使いいただくために必ずお読みください。



異常な発熱、発煙、異臭や異音などの異常が発生した場合は直ちに使用を中止し、弊社までご連絡ください。



取り扱いを誤ると、死亡や重傷に結びつく可能性がある内容

- 万一、異常な発熱、煙が出る、異臭や異音など異常に気が付いた場合は、直ちに使用を中止し、電源を切って、充電中の場合は充電用 USB ケーブルを外し、すぐに弊社までご連絡ください。異常な状態のまま使用すると、火災・感電の原因となります。
- 次のような方は使用しないでください。
  - 金属アレルギーの方 (※冷却プレートにステンレスを使用しています。)
  - 飲酒された方
  - 肌の弱い方
  - 糖尿病などの血行に障害のある方
  - 皮膚知覚障害の方
  - アレルギー体質の方
  - 身体の不自由な方
  - 意思表示のできない方
  - 幼児やお子様
  - 医療機関で治療中の方
  - 妊娠中、妊娠の可能性がある方
  - 体調不良、身体に異常がある方使用中に異常が現れたり、感じたりするときはすぐに使用を中止してください。
- 本製品を使用したまま眠らないでください。事故やケガの原因となります。
- お客様自身による修理・改造はしないでください。火災・感電の原因となります。内部の点検・調整・修理は販売店または弊社にご依頼ください。
- 落としたり、強い衝撃や振動を与えたりしないでください。故障や破損の原因となり大変危険です。故障や破損、異常を感じた際はすぐに使用を中止し、弊社までご連絡ください。
- USB-ACアダプタ及びモバイルバッテリーは必ずPSE認証を受けているものを使用してください。市販品には粗悪な製品もありますので注意してください。PSE認証を受けていない製品を使用した場合、思わぬ事故の原因となり大変危険です。また、保証規定の対象外となりますので注意してください。
- ガードのすき間に髪の毛やピン、針金などの異物を入れないでください。感電やケガ、動作異常の原因となり大変危険です。
- 本体を水につけたり、水を掛けたりしないでください。また、濡れた手で触らないでください。感電や故障、破損の原因となります。
- 子供だけで使用させないでください。感電やケガ、思わぬ事故の原因となります。



取り扱いを誤ると、軽傷を負う可能性や、家屋・家財などの物的損害に結びつく可能性がある内容

- 次のような場所での使用や保管はしないでください。火災や感電、けがなどの原因となります。
  - ストープなどの暖房機器や火気の近く
  - 直射日光の強い場所、炎天下の車内など高温になる場所
  - 有機溶剤 (シンナー、塗料など)、ガスを使用している近く
  - 加湿器や、洗濯機の近く、風呂場、台所などの水場や高温になる場所
  - 乳幼児の手が届く場所やペットが接触する可能性がある場所
- USB プラグ、Type-C プラグ、Type-C ポート、USB ポートにゴミやホコリ、金属片などが付着しないようにしてください。発熱や発火の原因となります。
- 充電中に、充電用 USB ケーブルの上に物を置くなどしないでください。火災や故障、破損の原因となります。
- 充電用 USB ケーブルを抜き差しするときは、必ずプラグの先端部分を持って抜き差ししてください。また、ケーブルを加工したり、無理に曲げたり、ねじったり、引っ張ったりしないでください。ケガや事故、故障の原因となります。
- ガードにひも状のものや髪の毛などを近付けないでください。巻き込まれ、ケガをするおそれがあります。
- 布状のものをかぶせないでください。ケガや故障、破損の原因となります。
- 長時間連続して身体に当てないでください。健康を害するおそれがあります。
- お手入れをする場合は、ベンジンやシンナー、アルコールなどの揮発性有機溶剤が含まれているものは使用しないでください。変色や変形、故障の原因となります。

## 製品の廃棄について



通常のご家庭ごみとして廃棄することはできません。ご不要になった製品を廃棄する場合、自治体の指示に従ってください。廃棄方法が分からない場合は、弊社 HP ([www.elaice.jp/information/recycle/](http://www.elaice.jp/information/recycle/)) にてご確認ください。

## 各部名称

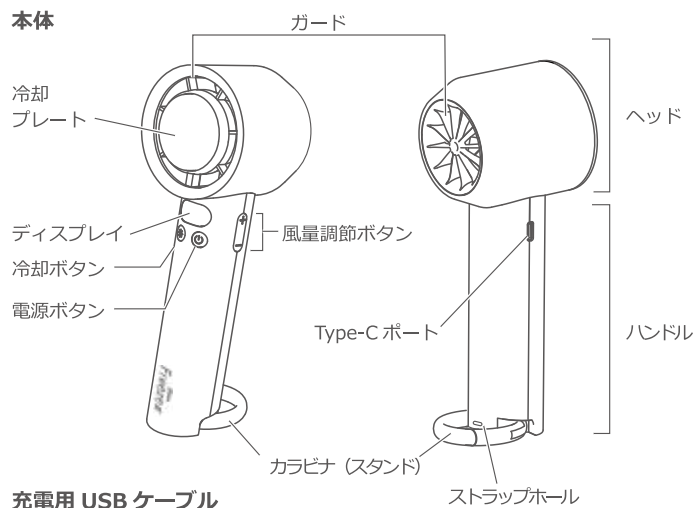

## 充電用 USB ケーブル

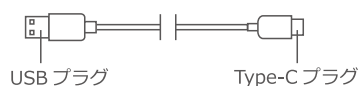

## 充電方法

- 充電用 USB ケーブルの USB プラグをパソコン等の USB ポートや予めコンセントへ差し込んだ別売の USB-AC アダプタやモバイルバッテリーの USB 出力ポートへ接続します。
- 充電用 USB ケーブルの Type-C プラグを Type-C ポートに差し込みます。
- 充電中はディスプレイに充電残量が表示され (%) が点滅します。充電が完了するとディスプレイの表示はオフになります。

### ■パソコンなどの USB ポート

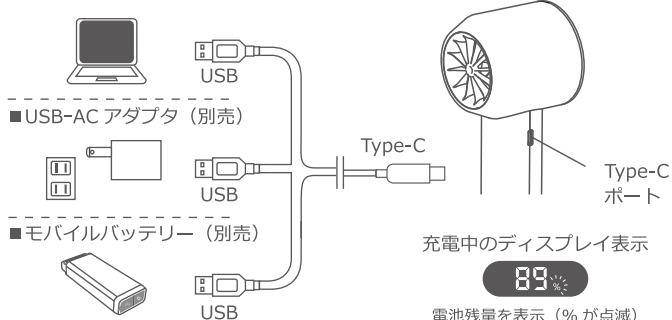

### ▲注意

- 充電中はファンのみ使用できます (風量 50 まで)。冷却プレートは使用できません。
- 充電中に運転を開始すると、充電はされません。充電する場合は、運転を停止してください。
- 専用の USB-AC アダプタやモバイルバッテリーは販売しておりませんので、市販品 (出力 5V1A 以上推奨) をご購入ください。
- USB-AC アダプタ及びモバイルバッテリーは必ず PSE 認証を受けているものを使用してください。市販品には粗悪な製品もありますので注意してください。PSE 認証を受けていない製品を使用した場合、思わぬ事故の原因となり大変危険です。また、保証規定の対象外となりますので注意してください。
- 付属の充電用 USB ケーブル以外は絶対に使用しないでください。
- 無理にプラグを押し込まないでください。故障の原因となります。
- 充電が完了したら充電用 USB ケーブルを外してください。
- 充電状態を長く継続しないでください。充放電を繰り返し、バッテリーの寿命が短くなる原因となります。

## リチウムイオン蓄電池 (バッテリー) について

- 充放電可能回数は約 300 回です。充放電の繰り返しにより満充電時に使用できる時間が少しずつ短くなります。
- 充電はバッテリーの容量をある程度消費してから行ってください。バッテリーが常にフル充電に近い状態で充電を繰り返すと、バッテリーの寿命が短くなります。
- バッテリーが空の状態でも長期放置すると、バッテリーの寿命を縮めてしまいます。最低でも 3 ヶ月に 1 度、3 時間程度の充電を行ってください。
- バッテリーの交換は出来ません。

## メンテナンス方法

- 電源が OFF になっていることを確認してください。充電中や使用中にメンテナンスはしないでください。
- 水で薄めた中性洗剤やせっけん水を布にふくませて表面の汚れを拭き取ってください。
- ガードなどに付着したホコリは掃除機やエアダスターなどで取り除いてください。

### ▲注意

- ベンジンやシンナー、アルコールなどの揮発性有機溶剤が含まれているものは使用しないでください。変色や変形、故障の原因となります。
- 本体を水につけたり、水を掛けたりしないでください。また、濡れた手で触らないでください。感電や故障、破損の原因となります。

## 使用方法

初めて使用する場合は必ずフル充電してください。

### ファンの使用方法

#### ■ファンの電源を入れる / 電源を切る

- 電源ボタンを長押し (約 1.5 秒間) すると、電源が入り運転を開始します。
- 運転中、電源ボタンを長押しすると電源を切ることができます。

#### ■風量を調節する

- 運転中に、ハンドル側面にある風量調節ボタンの「+/-」を押すことで風量を 10 段階単位で調節できます。 (最小「01」～最大「100」まで)
- ※風量調節ボタンは長押しすると 1 単位ごとに調整できます。

#### ■リズム風モードを使用する

- 風量「01」の状態でも風量調節ボタンの「-」を押すとリズム風モードに切り替わります。
- ※リズム風モードとは、風量がゆっくりと増減するモードです。
- ※リズム風モードでは、ディスプレイ表示が「01」の点滅になります。

#### ■電池残量を確認する

- 電源オン / オフどちらの状態でも電源ボタンを早く 2 度押しすると電池残量がディスプレイに約 4 ~ 5 秒間表示されます。

### 風量調節ボタン



### リズム風モードのディスプレイ表示



### 冷却プレートの使用方法

#### ■冷却モードを開始する / 停止する

- ファンの電源が入った状態で冷却ボタンを一度押し、冷却モードが開始します。
- もう一度冷却ボタンを押すと、冷却モードが停止します。
- ファンの電源が入っていないと冷却モードは使用できません。
- 冷却モードは連続使用約 1 時間を経過すると自動的に停止し、ファンの電源もオフになります。
- ※冷却モード運転時にはディスプレイ右上に緑の冷却マークが点灯します。

### 冷却モードのディスプレイ表示



#### 手首にあてて使う

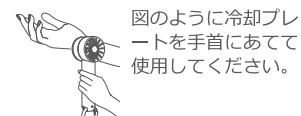

#### 首すじにあてて使う

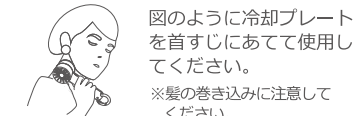

### ▲注意

- 長時間の連続使用はお控えください。
- 冷却プレート使用の際はファンの風の流れを止めないように使用してください。
- 冷却プレートを一か所にあてる時間は 5 ~ 10 分程度にしてください。ただし、体に異変を感じたらすぐに使用を中止してください。
- 運転停止後、冷却プレートが温かくなりますが故障ではありません。
- 40℃を超える高温環境下では使用しないでください。異常過熱や故障の原因となります。
- 髪の毛の巻き込みにご注意ください。ケガや故障の原因となります。髪の毛の長い方は束ねるなどしてご使用ください。

### カラピナの使用方法

- カラピナの開閉部分を開き、バッグの持ち手やリュックの D カンなどに掛けて携帯することができます。
- カラピナを倒し、スタンドとして使うことができます。

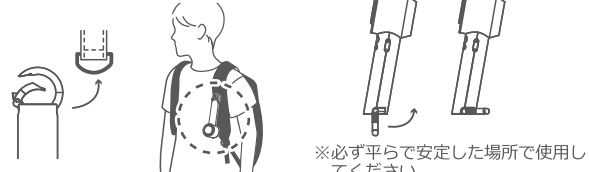

### ▲注意

- カラピナを取り付けた後に製品を強く引いたり、強い負荷をかけたりしないでください。
- カラピナは、物の吊り下げや運搬など、製品を取り付ける以外の目的で使用しないでください。

## 仕様

型番	: IF-FZ25
入力	: DC 5V 1000 mA (USB 充電式)
充電電池	: リチウムイオン蓄電池 3.6 V 4600 mAh 16.56 Wh
充電時間	: 約 7 時間※1
連続使用時間	: 約 3 ~ 11 時間 (ファンのみ使用時)※2
	: 約 1 時間自動 OFF (ファン+冷却プレート使用時)※3
風量	: 100 段階 + リズム風
外形寸法	: 約 60 × 64 × 177 mm
本体重量	: 約 205 g
材質	: ABS、PC、ステンレス
付属品	: 充電用 USB ケーブル (Type-C コネクタ)
製造国	: 中国

※1 充電時間は接続機器の電源供給能力が低い場合に極端に長くなる可能性があります。

※2 使用時間は使用する環境により異なります。

※3 冷却プレートを一か所にあてる時間は 5 ~ 10 分程度にしてください。