

保証規定**保証書**

- 保証期間内に取扱説明書に記載された通りの使用方法で故障した場合には、本保証書に記載された内容及び条件に基づき無料修理いたします。但し、消耗品は除きます。
 - 保証期間内でも次のような場合は有料修理となります。
 - 本保証書の紛失、あるいは提示がないとき。
 - 本保証書の所定事項への未記入、改ざんが認められるとき。
 - 販売店による、販売店の表示、印、購入年月日の記入がないとき。
 - お買い上げ後の運送、移動、落下などによる故障や損傷のとき。
 - 火災、地震、水害、公害、その他の天変地異による故障や損傷のとき。
 - 改造、使用方法など使用者の責任に帰すと認められる故障や損傷のとき。
 - 注意事項を遵守しなかった原因による故障や損傷のとき。
 - 修理依頼の場合は、お買い上げの販売店、取扱店へ保証書を添えてご持参ください。
 - 送付による修理依頼の場合、お客様にて往復送料のご負担となります。
 - 本保証書の再発行は致しません。紛失しないように大切に保管してください。
 - 本保証は日本国内においてのみ有効です。
- ※ 通信販売等でのご購入で販売店印がない場合は、お買上票などご購入日が明確にわかるものを一緒に保管し、修理のご依頼の際に保証書に添付してください。

商品名 : L's Humidifier JET エルズ ヒュミディファイアー ジェット LS-HFJ

ご購入日 : 年 月 日

お名前 : _____

ご住所 : _____

お電話 : _____ Eメール : _____

販売店名・取扱い店名/印 _____

保証期間
ご購入日より
1年

輸入販売元 _____

eLaICE エレス株式会社

〒150-0021 東京都渋谷区恵比寿西1-16-6 Tel: 03-6809-0320 Web: www.elaice.jp Mail: support@elaice.jp

T016001

L's Humidifier **jet**
エルズ ヒュミディファイアー ジェット

eLaICE

取扱説明書

保証書付

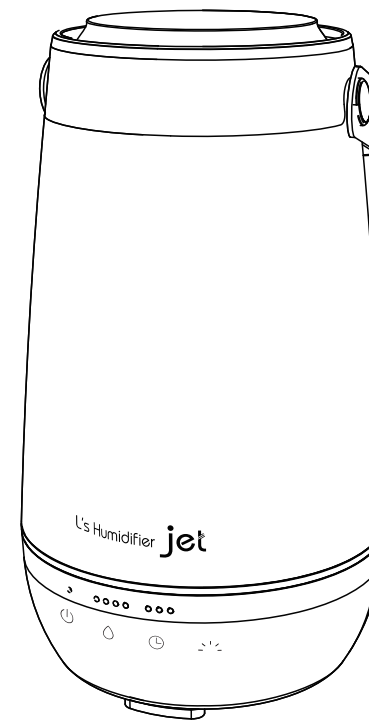

安全上のご注意	P1 - P2
各部名称・構成図	P3 - P4
使用前の準備	P5 - P6
操作方法	P7 - P8
排水方法	P9 - P10
メンテナンス方法	P11
別売品について	P12
故障かな?と思ったら	P13-P14
仕様	P14

エルズ ヒュミディファイアー ジェットをお買い上げ頂きありがとうございます。ご使用前に必ず本取扱説明書をお読みになり、正しく安全にお使いください。また、本取扱説明書は保証書も兼ねておりますので、大切に保管してください。※製品の仕様は改良のため予告なく変更することがあります。ご了承ください。

⚠ 次亜塩素酸水についての注意

水タンクに次亜塩素酸水を入れて使用しないでください。次亜塩素酸水の噴霧による人体への安全性については、評価方法が確立されておらず、効果が不確定です。絶対に水タンクに入れないでください。

安全上のご注意

安全にお使い頂くために必ずお守りください。

※[]の中には、前記の注意事項を遵守しない場合に発生する危険性が示されています。

警告 取り扱いを誤ると、死亡や重傷に結びつく可能性がある内容

- 分解したり修理したりしないでください。[火災・感電・ケガ]
- ミスト吹出口や本体の隙間などにピンや針金などの異物を入れないでください。[火災・感電・ケガ]
- 本体や電源コードから異臭や異音がある、異常に熱くなるなどの異変が生じた際は、直ちにコンセントからACプラグを抜き、使用を中止してください。[火災・感電・故障]
- 破損・劣化している電源コードは使用しないでください。また、無理に曲げたり、引っ張ったり、はさみこんだりなど電源コードを傷つけるような行為はしないでください。[火災・感電・ケガ]
- AC100V以外では使用しないでください。[火災・感電]
- 付属の電源ケーブル以外のものを使用しないでください。[火災・事故・故障]
- ACプラグ及び電源コネクタは、コンセントまたは本体電源ソケットの奥までしっかりと差し込んでください。[火災・感電・ケガ]
- ACプラグ、コンセント、電源コネクタ、本体電源ソケットにごみやほこり、金属片などが付着しないようにしてください。[火災]
- ACプラグ及び電源コネクタを抜く際は、コード部分を持たず、必ず先端のACプラグまたは電源コネクタを持って引き抜いてください。[火災・ショート・感電]
- ACプラグ及び電源コネクタはぬれた手で抜き差ししないでください。[感電・ケガ]
- 本体電源ソケットやコンセント、電源コードに水がかからないようにしてください。[火災・ショート・故障・感電]
- お手入れの際は必ずACプラグをコンセントから抜いてください。また、電源コネクタは本体電源ソケットから抜いてください。[感電・ショート]
- お風呂場や脱衣所など高温多湿の場所での使用や保管はしないでください。[ショート・感電・故障]
- 直射日光のあたる場所や暖房機器の近く(1m以内)など、高温になる場所では使用しないでください。[火災・変形・変色・故障]
- 本製品は、体や感覚、精神に問題がある方(特に子供)や、経験や知識が少ない方が使用する場合は必ず安全を見守る人の指導のもとで使ってください。[感電・ケガ・故障]
- 子供が本製品で遊ばないように注意深く見守ってください。[感電・ケガ・故障]
- 乳幼児の手の届く場所やペットが触れる場所で使用したり保管しないでください。[感電・ケガ]
- 本製品には推奨された気化する液体のみを使用してください。[火災・有毒物質の発生]
- 必ず新しい水道水を使用してください。また以下のものは使用しないでください。[水垢・カビ・破損・故障・健康被害]
 - ミネラルウォーター
 - アルカリイオン水
 - 消毒剤
 - 消臭剤
 - 次亜塩素酸水
 - 40℃以上の温水
 - 井戸水
 - 浄水器の水 ※

※ 浄水された水は使用することは可能ですが、殺菌成分を含まないため水タンク内に貯めておくとすぐに雑菌が繁殖してしまいます。浄水された水を使用する場合は必ず全て使いきるか、または水を全て捨てて、水タンク内に水が残らないようにしてください。

【 ボタンをタッチしても反応しない 】

○ 指や手が乾燥していませんか？

→ 指が乾燥していると反応しない場合があります。指を少し湿らせてもう一度ボタンを押してみてください。

【 本体や水タンク内に白い粉が付着する 】

○ 超音波式加湿器の使用にともなう白い粉は、水道水に含まれているカルキやミネラル分、鉱物成分などが結晶として現れるものです。

→ 有害なものではありませんが、振動板や本体水槽部分に付着すると加湿性能の低下や故障の原因になりますので、付着したときはやわらかい布などで拭き取ってください。

【 本体の運転が停止しピーブ音が鳴る 】

○ 本体内部のファンの故障の可能性があります

→ 本体内部のファンが故障すると、運転が停止し、ピーブ音が10回鳴り、音に合わせて電源ボタンが10回点滅します。ファンが故障した場合は販売店またはエレス株式会社に修理をご依頼ください。

仕様

型番	: LS-HFJ
サイズ	: 約 170 × 170 × 300 mm
重量	: 約990g
電源	: AC 100 V 50 / 60 Hz (PSE認証)
消費電力	: 25 W
水タンク容量	: 約 2.4 L
適用面積	: 和室 5 畳、洋室 8 畳
加湿量	: (弱) 約 100ml / h、(中) 約 200ml / h、(強) 約 300ml / h ※
加湿方式	: 超音波式
OFFタイマー	: 2 / 4 / 6 時間
安全装置	: 切忘れタイマー 8 時間、水切れ自動OFF機能
材質	: PP、ABS
付属品	: 電源コード (約1.5m) エアフィルター (本体セット済) 抗菌カートリッジ (本体セット済)

※ 使用環境(温度・湿度)、電源により異なります。

- この機器は、身体、感覚、精神能力が低下している人(子供を含む)、または経験や知識が不足している人が、安全責任者から機器の使用に関する監督または指示を受けない限り、使用することを意図していません。
- 子供が機器で遊ばないように監督する必要があります。
- この機器は、推奨されている気化媒体でのみ使用してください。他の物質を使用すると、有毒または火災の危険が生じる可能性があります。☒

故障かな？と思ったら

【電源が入らない/電源が入るがすぐ消えてしまう】

- ACプラグ・電源コネクターはそれぞれコンセント・本体の電源ソケットに正しく接続されていますか？

→ 本製品及びコンセントとの接続を確認してください。

- 水タンクに水は入っていますか？または少なくなっていますか？

→ 水タンクに給水してください。水タンク内に水がない場合は、運転が開始されません。

- 水タンクと、メインユニットはしっかりと取り付けられていますか？

→ 水タンクとメインユニットがしっかり取り付けられていないとエラーが起こり自動で運転が停止します。背面の合わせ目印を確認しながらしっかりと取り付けてください。

【本体から水が漏れてくる】

- タンクボディとボトムカバーは正しく取り付けられていますか？

→ 正しく取り付けされていないと、メインユニット内に水が浸入しオーバーフローしてしまう場合があります。タンクボディとボトムカバーを正しく取り付けから使用してください。

- 給水中にミスト吹出口に水が入っていませんか？

→ 運転を停止し、メインユニット内の水を一度排水してから使用してください。

- 水を入れすぎではありませんか？

→ ミストダクトに印字されているMAXラインを超えると水がオーバーフローする場合があります。一度メインユニット内の水を排水し、水タンク内の水の量をMAXラインを超えないように給水し直してください。

【ミストが出ない/ミストの出が悪い】

- タンクボディとボトムカバーは正しく取り付けられていますか？

→ 正しく取り付けされていないと、メインユニット内に水が浸入しミストが正常に発生しません。タンクボディとボトムカバーを正しく取り付けから使用してください。

- 給水中にミスト吹出口に水が入っていませんか？

→ 運転を停止し、メインユニット内の水を一度排水してから使用してください。

- 振動板が汚れていませんか？

→ 11ページの【メンテナンス方法】を参照の上、振動板の清掃をしてください。

- 吸気口をふさいでいませんか？

→ 本体底面の吸気口がふさがれていると、空気が流れずミストが出にくくなります。下に吸気口をふさぐものがない場所で使用してください。

- 風のある場所で使用していませんか？

→ ミストの出具合が気になる場合は風の影響のないところに移動して使用してください。

【電源を切ってもミストが出る】

- 本製品の仕様です。

→ 本体内部のミストを出しきるため、運転を停止した後5秒間ファンが作動し、その後停止します。故障ではありません。

⚠ 注意 取り扱いを誤ると、傷害や家屋・家財などの物的損害に結びつく内容

- 本体を落下させたり、強い衝撃を与えたりしないでください。[破損・故障]
- 電源コードは束ねたまま使用せず、必ずのばして使用してください。[事故]
- 使用しない際はACプラグをコンセントから抜いてください。[故障・事故]
- 配線器具の継ぎ足しやたこ足配線をした状態で使用しないでください。[火災・事故]
- 湿度が高い部屋では使用しないでください。[他の電化製品の故障]
- 本製品を毛足の長いじゅうたんやカーペットなどの上で使用しないでください。本体底面の吸気口がふさがり原因になります。[事故・故障]
- 傾いた場所や高い場所、不安定な場所に本製品を置かないでください。[破損・事故]
- ミスト吹出口や吸気口などの開口部をふさがらないでください。[故障]
- 本体を水に沈めたり水をかけたりしないでください。[ショート・感電・故障]
- 本製品を使用中に倒したり傾けたりしないでください。[ショート・感電・故障]
- 本製品にお湯は入れないでください。[変形・誤作動・故障]
- 本製品を使用しない時は本製品内の水を捨ててください。また、保管する時は完全に乾燥させてから保管してください。[カビ・異臭・健康被害]
- ミスト吹出口から噴霧されるミストを故意に吸入しないでください。[健康被害]
- 水タンクの水は毎日新しい水道水と入れ替えてください。[異臭・健康被害]
- お手入れに塩素系酸性タイプの洗剤は使用しないでください。[健康被害]
- 凍結のおそれがあるときは本体の水を捨ててください。[破損・故障]
- 送風口に水を入れしないでください。水が入った場合は、完全に乾燥させてから使用してください。[破損・故障]
- ミストがパソコンやテレビなどの電子機器や電気製品、家具、楽器、壁、カーテン、天井に接触する場所では使用しないでください。[他の電気製品の故障]
- 振動板に直接手で触れたり、傷つけたり押ししたりしないでください。[ケガ・事故・故障]
- 本体を持ち運ぶ際は、ハンドルを使用せず本体底を持って運んでください。[水漏れ・事故・破損・故障]

各部名称・構成図

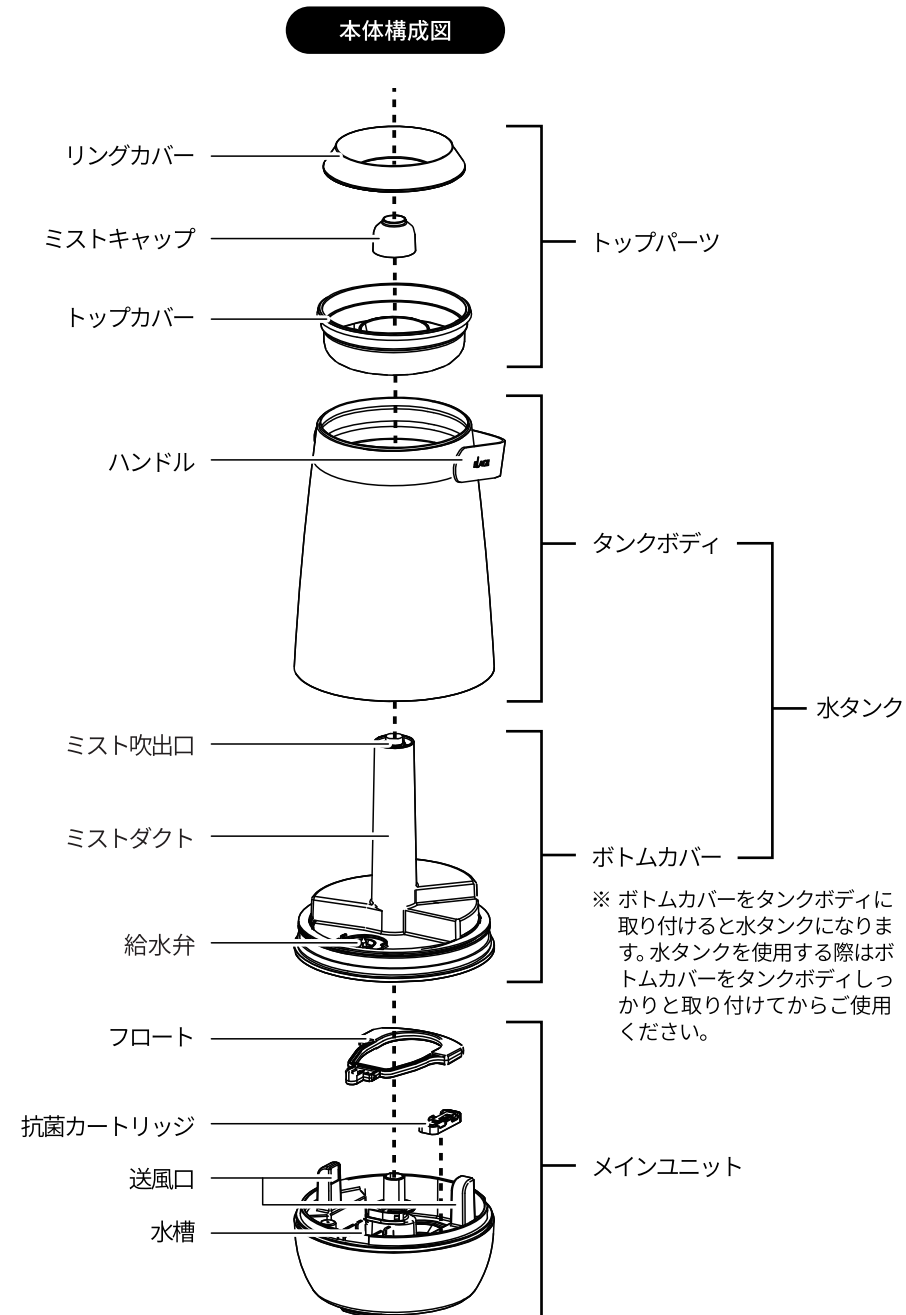

別売品について

抗菌カートリッジについて

抗菌カートリッジは、本体内で雑菌が増殖するのを抑制する手助けをするものです。雑菌増殖や異臭により健康を害してしまう恐れがあるので、必ず抗菌カートリッジを本体のメインユニットに装着して使用してください。抗菌カートリッジの交換の目安は6ヶ月～1年です。

- ※ 使用する水質によって、交換目安期間は変動します。
- ※ 効果がなくなると雑菌が増殖したり、異臭を放つ可能性があります。
- ※ 抗菌カートリッジを使用している場合でも、雑菌の増殖を完全に抑制することはできませんので、水はご使用の度に排水してください。
- ※ 抗菌カートリッジに触れても人体や動植物には無害ですが、口に入れたりしないでください。
- ※ 抗菌カートリッジ内の金属の一部が黒く変色することがありますが、品質に問題はありません。

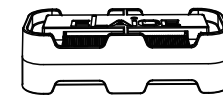

抗菌カートリッジ
¥1,650 (税込み)



エアフィルターについて

エアフィルターは吸気口から本体内部にごみやほこりが入るのを防ぐものです。本体内部にごみやほこりが入ってしまうと掃除ができず、故障の原因になるので、必ずエアフィルターを、メインユニットの吸気口部分にセットしてください。

- ※ ごみやほこりがフィルターに詰まってしまうと十分に吸気されず、ミストが正常に噴霧されない可能性があります。水洗いして再利用するか、劣化している場合はフィルター自体を交換してください。

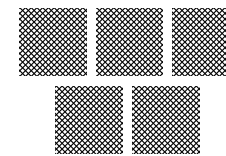

交換用エアフィルター5枚セット
¥660 (税込み)



※ ご購入の際は、販売店またはエレス株式会社(03-6809-0320)までご連絡ください。弊社直営のオンラインショップでもご購入いただけます。<https://lshop.jp/>

メンテナンス方法

お手入れの前には必ず電源を切り、コンセントからACプラグを、本体から電源コネクターを抜き、印字されている排水方向に従ってメインユニットと水タンク内の水を排水してください。排水方法はP9 - P10を参照してください。

● 本体外側・トップパーツ(リングカバー・ミストキャップ・トップカバー)

水で濡らして固く絞った布で汚れを拭き取ってください。

● 水タンク

水タンクをタンクボディとボトムカバーに分解し、よく乾燥させてください。また、汚れがひどい時は、水で薄めた中性洗剤やせっけん水を含ませた布で汚れを硬く絞り汚れを拭き取ってください。

※ 取りはずし方はP5を参照

● メインユニット・水槽・フロートセンサー

水で濡らして固く絞った布で汚れを拭き取り、乾かしてください。

※フロートセンサーは取り外すことができません。

● 振動板

水で濡らした綿棒でやさしく掃除をしてください。

振動板に強い力を加えて振動板を痛めないように注意してください。

● 抗菌カートリッジ

メインユニットから取り外して水道水ですすぎ洗いをしてください。

● フロート

メインユニットから取り外して水道水ですすぎ洗いをしてください。

● 吸気口・エアフィルター

メインユニットの底面の吸気口のガードを開きエアフィルターを取り出してください。

吸気口にごみやほこりがたまっている場合は掃除機などで取り除いてください。

エアフィルターは水道水でよく洗い、十分に乾かしてから取り付けてください。

● 電源コード

ごみやほこりがたまっている場合は乾いた布で拭き取ってください。



注意

- ・シンナーやベンジン、アルコールなどは変色、変質するおそれがあるので、絶対に使用しないでください。
- ・保管する場合は、必ず電源コードをコンセントから抜き、水タンク・メインユニット内の水を排水し、完全に乾いてから保管してください。

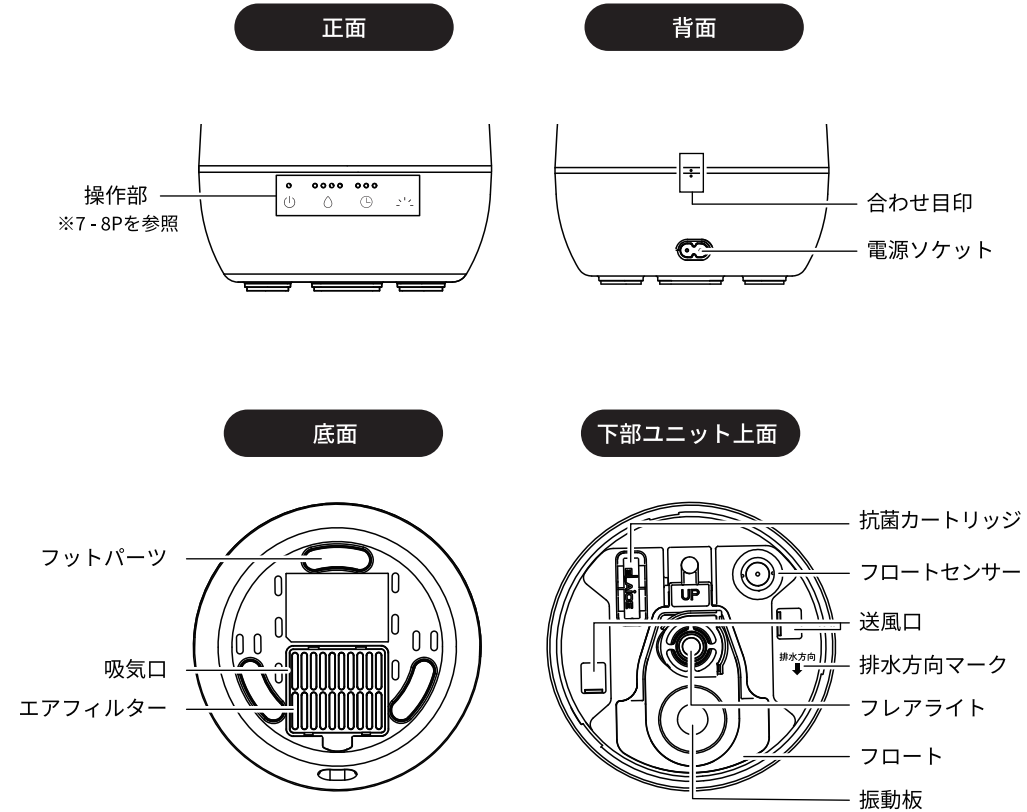

付属品

・抗菌カートリッジ

※本体にセットされています。

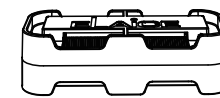

・エアフィルター

※本体にセットされています。

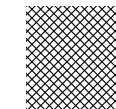

・電源コード(約1.5m)

電源コネクター ACプラグ

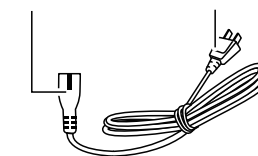

使用前の準備

① 本製品を設置する

- 必ず安定した平らな場所に置いてください。
- 下記の図のように周囲との距離を十分にとってください。

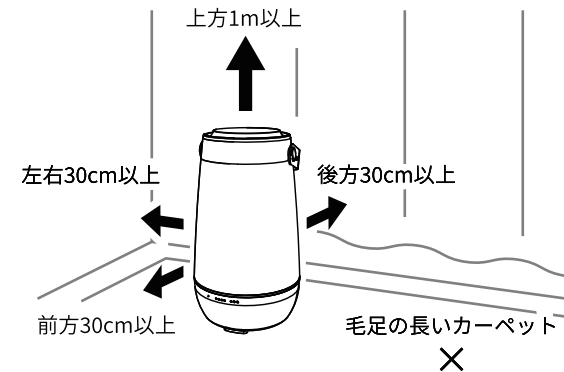

△下記の場所には設置しないでください

- 直射日光のあたる場所や暖房機器の近く(1m以内)など、高温になる場所
- パソコンやテレビなどの電子機器や電気製品にミストがかかるような場所
- 家具、楽器、壁、カーテン、天井にミストが届く場所
- 毛足の長いじゅうたんやカーペットの上など、吸気口をふさぐような場所

② 水タンクを組み立てる

タンクボディにボトムカバーを取り付けると水タンクになります。
タンクボディにボトムカバーが**しっかり固定されているかどうか**を確認してください。
もし固定されていない場合は以下の手順で、タンクボディにボトムカバーを取り付けて**しっかりとロック**してください。
※初めて使用する際はミスト吹出口に貼られている注意シールを必ず剥がしてください。
※取り付け後に水タンクに水を入れて**水漏れしないか**を確認してください。

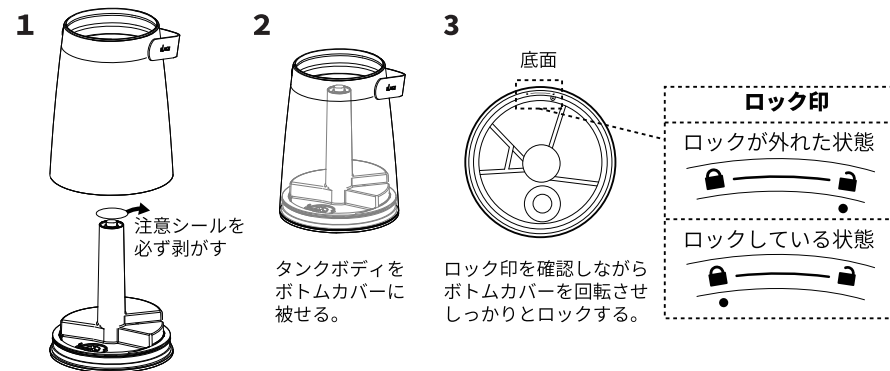

④ 水タンク内及びメインユニットに残っている水を排水してください。

※メインユニットには排水方向マークが印字されています。必ず排水方向マークにしたがって**送風口に水が入らないように**排水してください。送風口から本体内部に水が入ると故障の原因になります。

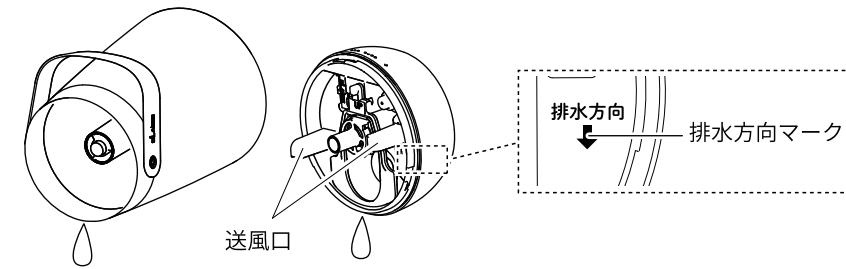

⑤ 排水後、すぐには使用しない場合は水タンクとメインユニットを分離した状態で完全に乾燥させてください。

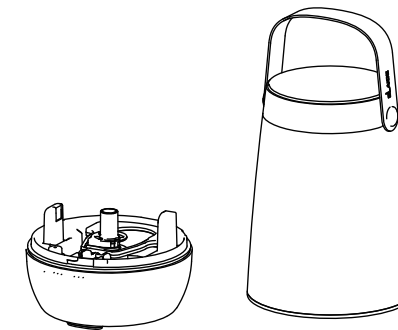

△ 注意

水タンクとメインユニット内の水はご使用の度に完全に排水し乾燥させてください。水が残った状態で放置や保管をすると雑菌やカビが繁殖することがあります。

排水方法

- ① 排水をするときは必ず本製品の運転を停止し、ACプラグをコンセントから、電源コネクタを本体の電源ソケットから抜いてください。

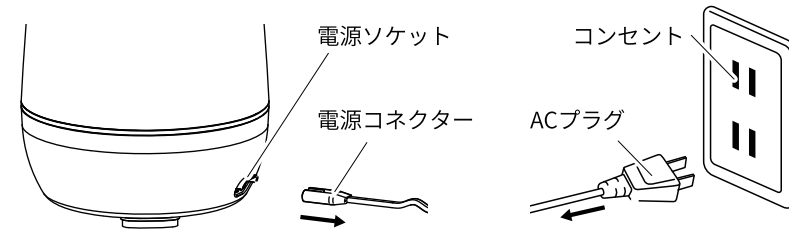

- ② 水タンクから、トッパーズ(リングカバー・ミストキャップ・トップカバー)を取りはずしてください。

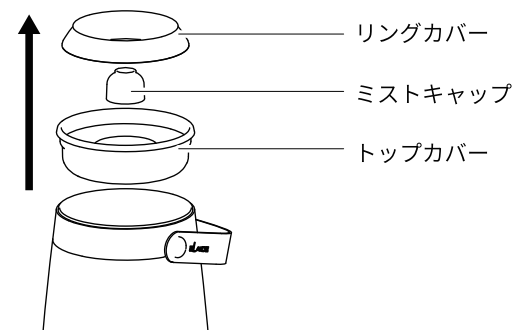

- ③ 水タンクを持ち上げて、メインユニットから分離させてください。
※メインユニット内にも水が入っているので、分離させる際に**メインユニットを傾けない**ようご注意ください。

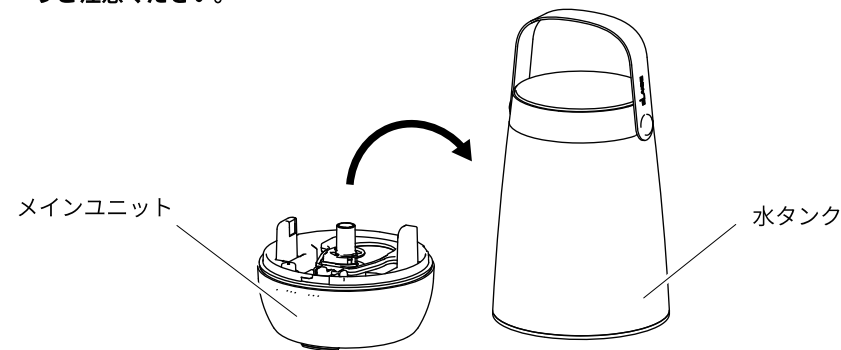

-9-

- ③ 給水する / アロマウォーターまたはエッセンシャルオイルを使用する

- ・水タンクに新しい水道水の水を給水してください。給水の量はミストダクトに印字されたMAXラインを超えないようにしてください。本製品は作動中でも給水が可能です。その際は、ミスト吹出口に水が入らないように注意して、ゆっくりと給水してください。
- ・アロマウォーターまたはエッセンシャルオイル(精油)を使用する場合は、水タンクに入っている水に適正量を直接垂らしてください。

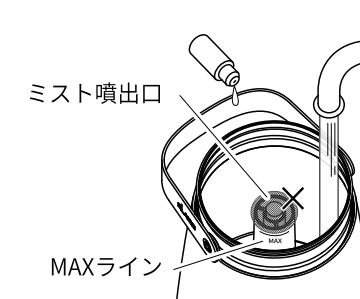

⚠ 注意

- ・必ず植物から抽出した天然成分100%のエッセンシャルオイル(精油)をご使用ください。
- ・合成香料を含むアロマオイル、不純物や固形物などを含むオイルは使用しないでください。
- ・リングカバーにエッセンシャルオイルが付着すると、リングカバーが変色する場合がございます。エッセンシャルオイルを水タンクに垂らす時は必ずトッパーズを全て外してから行ってください。
- ・エッセンシャルオイルは1度に大量に使用しないでください。

- ④ **メインユニットに水タンクを取り付ける**

メインユニット背面と水タンク背面に印字されている合わせ目印の位置を合わせるようにして取り付けます。合わせ目印がずれていると、水タンクがメインユニットに取り付けできません。その状態で本製品の運転を開始すると、ピープ音が4回鳴り、全てのランプが10回点滅して、その後運転を停止します。

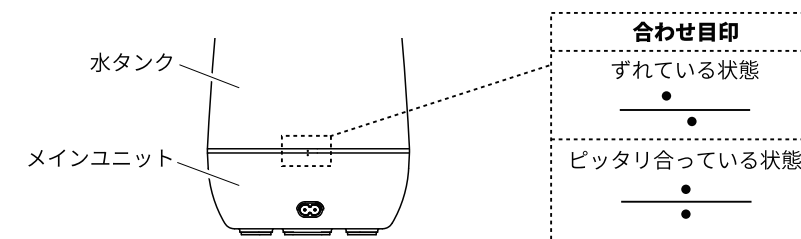

- ⑤ **電源コードを差し込む**

電源コードの電源コネクタは本体の電源ソケットに差し込み、ACプラグはコンセントに差し込んでください。通電すると、ピープ音が鳴り全てのランプが1度点灯します。

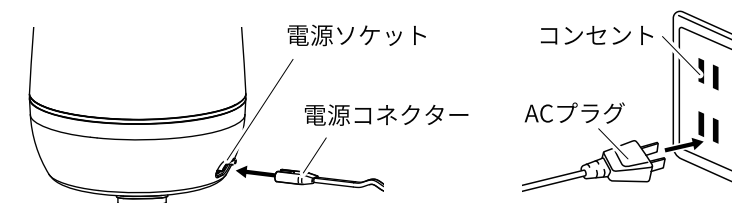

-6-

操作方法

操作部の名称

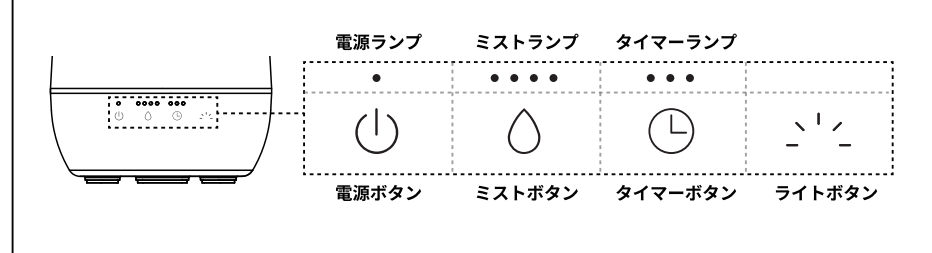

① 運転を開始する

電源ボタン【⏻】をタッチすると、ピープ音が2回鳴り、本製品の電源がONになります。電源がONになると同時に電源ランプとミストランプ(弱)が白く点灯します。また、フレアライトが点灯し、ミスト量が弱で噴霧されます。

② 設定を変更する

● ミスト量を変える

ミストボタン【💧】をタッチすると、本製品のミストの噴霧量の調節ができます。ミスト量は、弱・中・強・微弱の4段階の設定が可能です。
※ ボタンの操作の詳細はP8の「各ボタンの操作説明」を参照ください。

● OFFタイマーを設定する

タイマーボタン【🕒】をタッチすると、本製品のOFFタイマーが設定できます。OFFタイマーは2・4・6時間の3段階の設定が可能です。
※OFFタイマー機能を使用しない場合でも、切忘れタイマー機能が搭載されていて、**運転開始から8時間後**に自動で運転が停止します。
※ ボタンの操作の詳細はP8の「各ボタンの操作説明」を参照ください。

● フレアライトのモードを変える

ライトボタン【💡】をタッチすると、本製品のフレアライトのモードが切り替わります。フレアライトは、点灯・ゆらぎモード(ミスト量が弱・中・強時のみ)・キャンドルモード(ミスト量が微弱時のみ)・消灯の4種類のモードに設定が可能です。
※ ボタンの操作の詳細はP8の「各ボタンの操作説明」を参照ください。

③ 運転を停止する

電源ボタン【⏻】をタッチすると、ピープ音が長く鳴り、本製品の電源がOFFになります。電源がOFFになると同時に点灯している全てのライトが消灯します。

操作部の操作説明

💧 ミストボタン

ミストボタンをタッチするとミスト量が切り替わります。ミストボタンをタッチする毎に4段階のミスト量が設定できます。ミスト量が切り替わると、ピープ音が1回鳴り以下のようにミストランプの点灯状態が変化します。
※ミストランプは、ミスト量が[弱][中][強]の時は白に、[微弱]の時は緑色に点灯します。

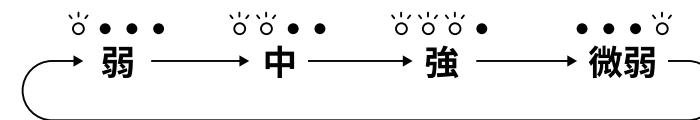

🕒 タイマーボタン

タイマーボタンをタッチするとピープ音が1回鳴り、タイマーランプ(2時間)が白く点灯しOFFタイマーが起動します。タイマーボタンをタッチする毎に3段階のタイマーが切り替わります。タイマー設定が切り替わる度にピープ音が1回鳴り以下のようにタイマーランプの点灯状態が変化します。OFFタイマー設定時には、タイマーの残り時間に合わせてタイマーランプの位置が6時間→4時間→2時間と自動的に変化します。

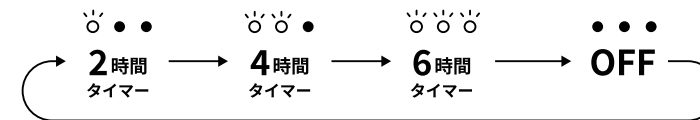

💡 ライトボタン

ライトボタンをタッチするとピープ音が1回鳴り、フレアライトのライトモードが以下のように切り替わります。ライトモードの切り替わり方は2種類あり、ミスト量によって以下のように変化します。

● ミスト量が[弱][中][強]の時

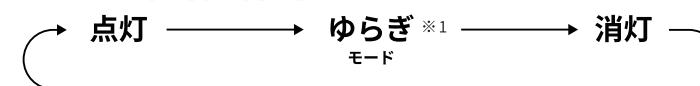

● ミスト量が[微弱]の時

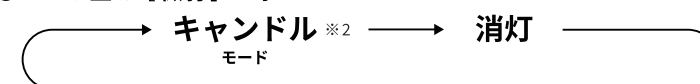

※1 ゆらぎモード : 光の明るさの強弱がゆっくり変化する点灯

※2 キャンドルモード : 光がキャンドルのようにちらつく点灯